

**VORNDRAN Metallbau**

VORNDRAN Metallbau GmbH & Co. KG  
 Vorndranweg 8  
 97702 Münnerstadt - Kleinwenkheim  
 Telefon 09766/9100-0 Fax 09766/9100-50

2020	Datum	Name	Änderungs-Mitteilung	Datum	Name
Entwurf:					
Gezeichnet:	03.09.2020	Heusinger			
Geprüft:					
Maßstab: 1:2	Projekt: <b>Projektarbeit</b>			Projekt-Nr.	
	Bauherr: <b>Vorndran Metallbau GmbH &amp; Co. KG</b>			Die Zeichnung ist unser Eigentum. Jede Vervielfältigung, Verwertung oder Mitteilung an dritte Personen ist strafbar und wird gerichtlich verfolgt. (Urheberrechtsgesetz, Gesetz gegen unlauteren Wettbewerb - B.G.B.)	
Format:	Zusammenbauzeichnung			Zeichnung-Nr. / Änd.-Index 002	

**Pos. 14, Anz. 2**

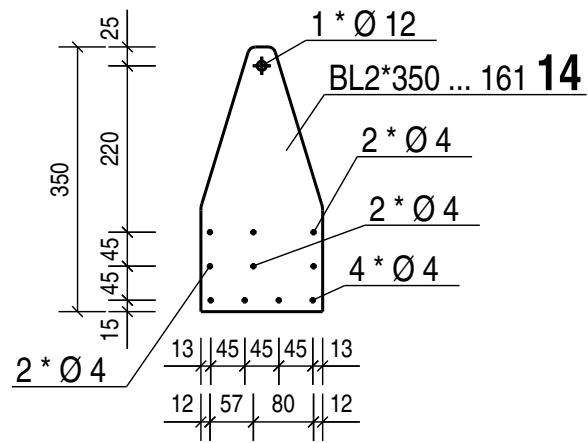

**Pos. 18, Anz. 1**

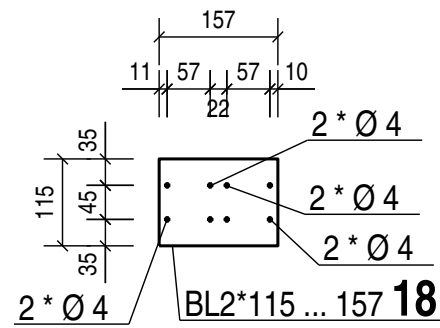

**Pos. 25, Anz. 6**

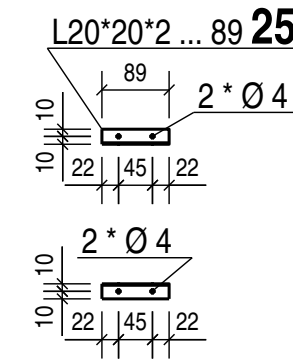

**Pos. 26, Anz. 2**

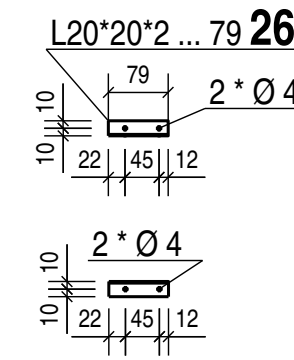

**Pos. 16, Anz. 2**

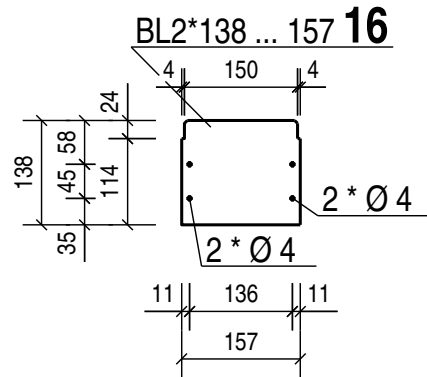

**Pos. 17, Anz. 1**

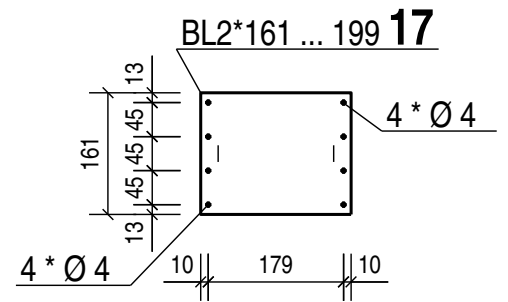

**Pos. 19, Anz. 2**

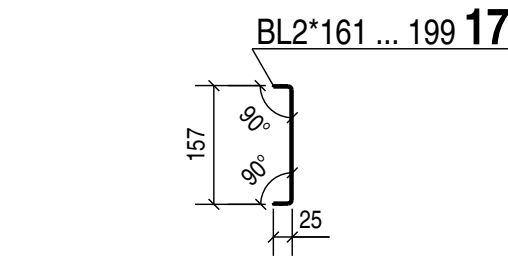
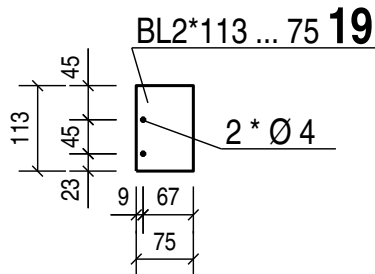

**Pos. 30, Anz. 1**

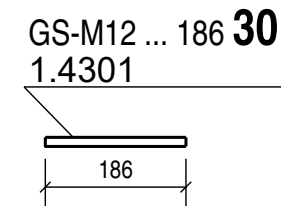

**Pos. 28, Anz. 1**

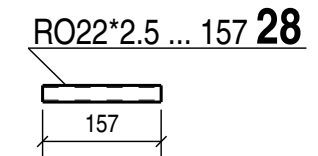

**Pos. 34, Anz. 3**

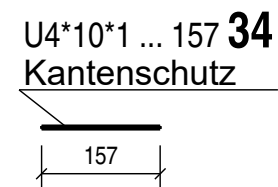

**Pos. 33, Anz. 2**

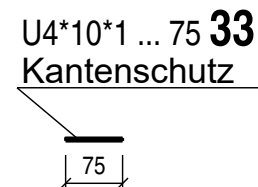

Material: ALMg1 - alternativ ALMg3

**VORNDRAN Metallbau**

VORNDRAN Metallbau GmbH & Co. KG  
Vorndranweg 8  
97702 Münnerstadt - Kleinwenkheim  
Telefon 09766/9100-0 Fax 09766/9100-50

2020	Datum	Name	Änderungs-Mitteilung	Datum	Name
Entwurf:					
Gezeichnet:	03.09.2020	Heusinger			
Geprüft:					
Maßstab: 1:10	Projekt: Projektarbeit			Projekt-Nr.	
	Bauherr: Vorndran Metallbau GmbH & Co. KG			Die Zeichnung ist unser Eigentum. Jede Vervielfältigung, Verwertung oder Mitteilung an dritte Personen ist strafbar und wird gerichtlich verfolgt. (Urheberrechtsgesetz, Gesetz gegen unlauteren Wettbewerb - B.G.B.)	
Format:	Einzelteilzeichnung			Zeichnung-Nr. / Änd.-Index 003	

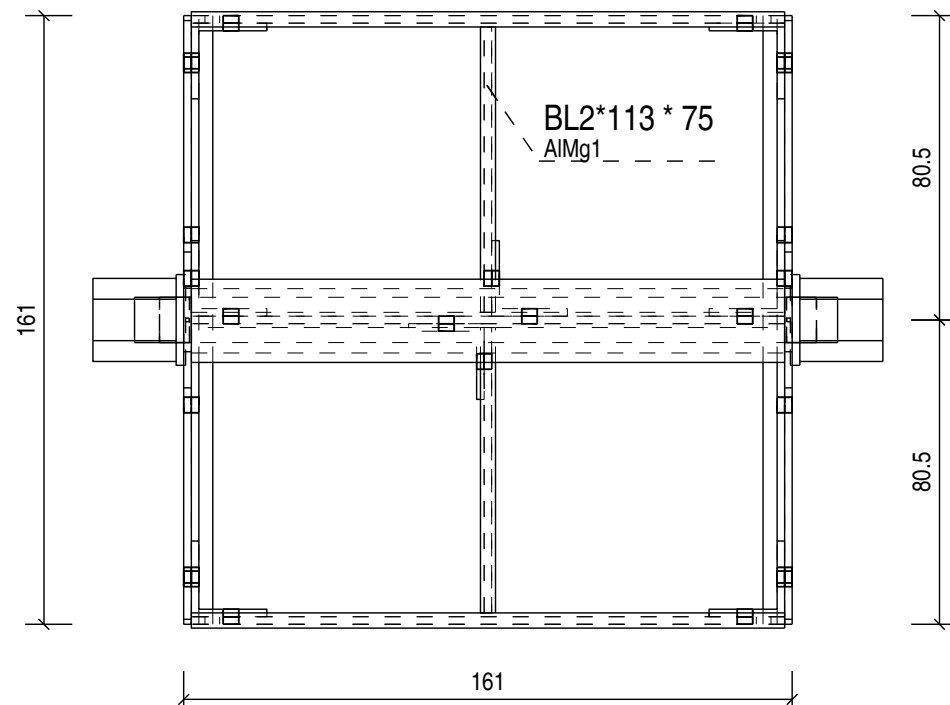
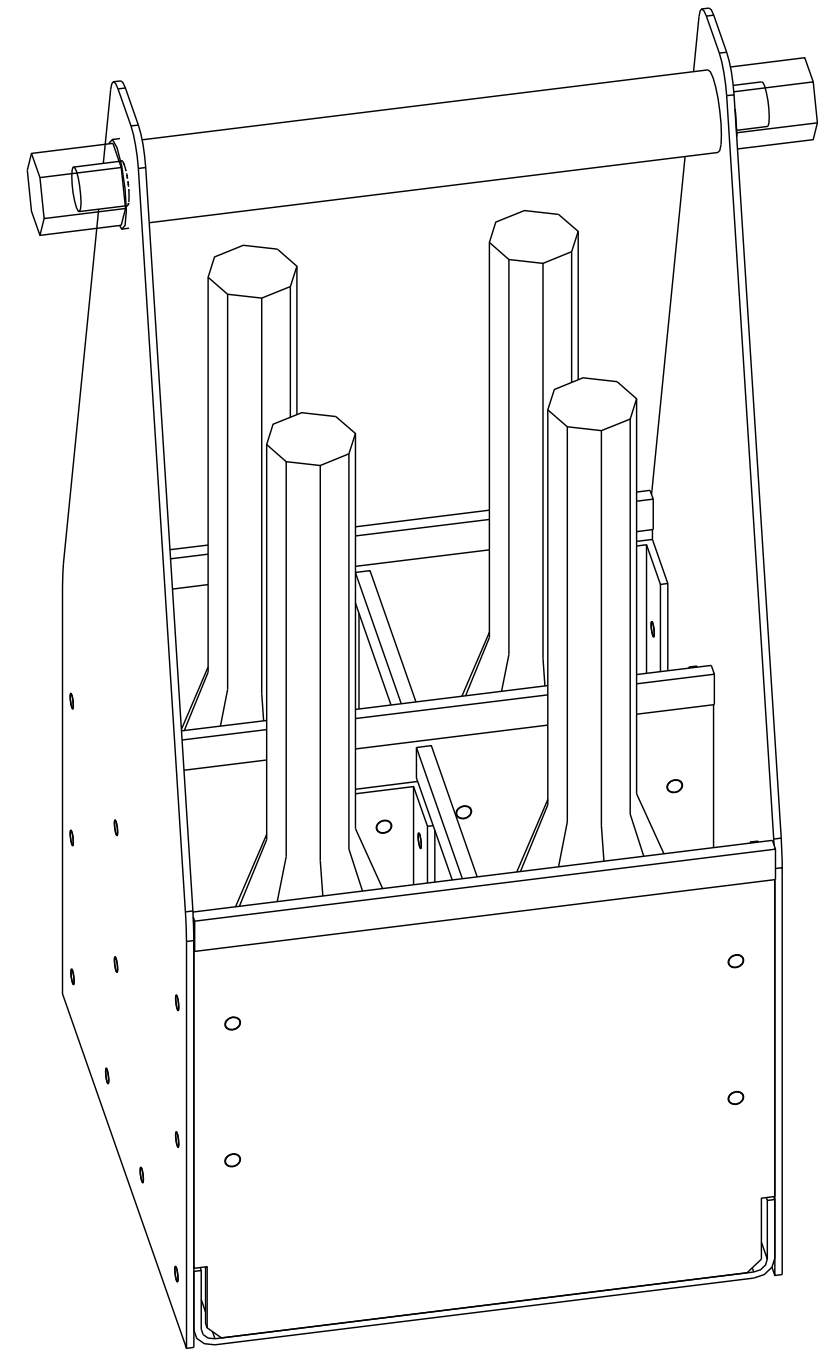
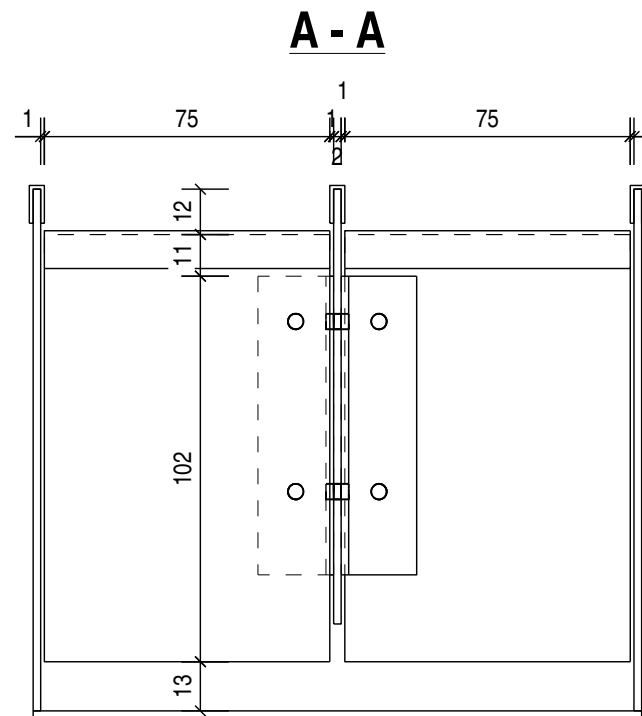
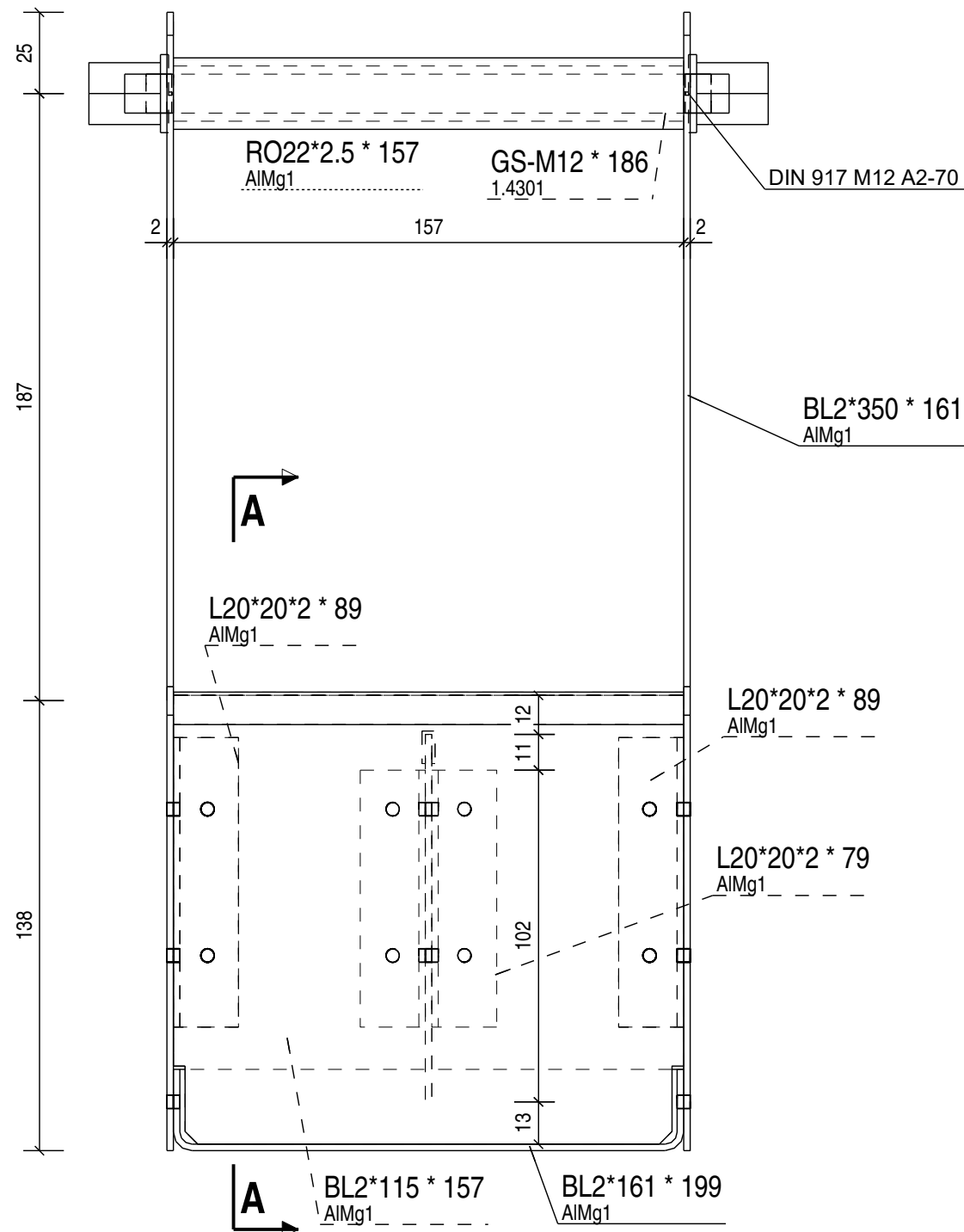

Blindnieten Alu 4,0x10,0

**VORNDRAN** Metallbau

VORNDRAN Metallbau GmbH & Co. KG  
 Vorndranweg 8  
 97702 Münnerstadt - Kleinwenkheim  
 Telefon 09766/9100-0 Fax 09766/9100-50

2020	Datum	Name	Änderungs-Mitteilung	Datum	Name
Entwurf:					
Gezeichnet:	02.09.2020	Heusinger			
Geprüft:					
Maßstab:	Projekt:			Projekt-Nr.	
1:2	Projektarbeit				
1:50	Bauherr:			Die Zeichnung ist unser Eigentum. Jede Vervielfältigung, Verwertung oder Mitteilung an dritte Personen ist strafbar und wird gerichtlich verfolgt. (Urheberrechtsgesetz, Gesetz gegen unlauteren Wettbewerb - B.G.B.)	
	Vorndran Metallbau GmbH & Co. KG				
Format:	Getränketräger			Zeichnung-Nr. / Änd.-Index	
				001	